

# The ViewLite Bulk Flowchart.

## Configuratore e listino ViewLite

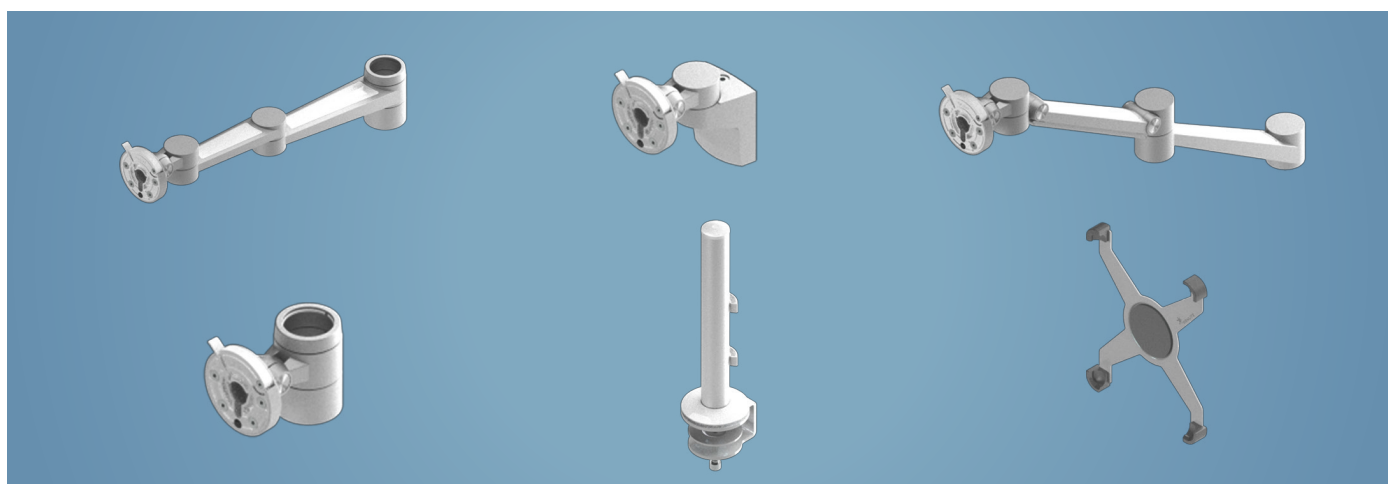



# **The ViewLite Bulk Flowchart.**

## Configuratore e listino ViewLite

Listino 2014 Italia

Versione 2.1.0

Copyright 2013 © Dataflex International BV - Krimpen a/d IJssel, Paesi Bassi

# The ViewLite Bulk Flowchart. Come funziona?

Questo configuratore ViewLite permette di selezionare i componenti bulk necessari per realizzare la configurazione ViewLite scelta. I prodotti ViewLite realizzati con componenti bulk permettono un'installazione semplice e veloce sul posto e riducono al minimo i costi di trasporto e installazione. In questo modo, inoltre, si riducono le emissioni di gas serra e lo spreco di materiale di imballaggio.

Il configuratore spiega anche come ordinare i prodotti in confezioni bulk. Ci teniamo a far notare che i vantaggi delle confezioni all'ingrosso aumentano con le dimensioni dell'ordine. Vi invitiamo a considerare quanto segue:

- **Tutti i componenti hanno una quantità minima d'ordine (QMO) di otto pezzi.**
- **Ogni singolo codice DFX rappresenta un componente.**

Il diagramma di flusso funziona come segue. Nelle pagine del configuratore iniziate dall'angolo in alto a sinistra, seguite le linee tratteggiate e rispondete alle domande finché non arrivate a una *casella grigia*. Scegliete uno degli articoli indicati in quella casella, annotate il codice DFX (inizia con B) e continuate. Se un componente può essere selezionato più volte, il diagramma di flusso vi condurrà di nuovo alla relativa casella. Nota: a seconda della configurazione non devono essere necessariamente compilati tutti i passi.

## Esempio

Diciamo che vorreste configurare un braccio porta-monitor come illustrato qui a destra. Questo specifico braccio porta-monitor può essere configurato selezionando le seguenti componenti bulk: B.58.0632, B.58.0622, e B.58.0000.

Nel **Passo 1** selezioniamo il tipo di braccio che vogliamo. Dato che in questa configurazione non occorrono dispositivi o monitor in più, possiamo saltare il **Passo 2** (come indicato nel configuratore). Il **Passo 3** serve per assemblare i binari accessorati, quindi possiamo saltare anche quello.

Il **Passo 4** permette di selezionare il tipo di fissaggio da installare. In questo caso, è stato scelto il fissaggio a scivania con foro passante. Infine, nel **Passo 5**, selezioniamo un attacco per il meccanismo di rilascio rapido, in questo caso una piastra di montaggio VESA 100x100.

Abbiamo appena costruito un braccio porta-monitor in tre semplici passi.

## I vantaggi del bulk

### Ambiente:

- Meno materiale di imballaggio - minore impatto ambientale
- Un imballaggio più piccolo - volume minore da trasportare
- Materiale di imballaggio minimo - meno rifiuti

### Installazione:

- Parti preassemblate - meno operazioni di montaggio sul posto
- Tempi di installazione rapidi
- Meno tempo per postazione di lavoro - costi di installazione minori

### Costo:

- Si ordina soltanto il necessario
- Il costo per prodotto è minore
- Riduzione costi installazione, manutenzione e rimozione fino al 50%.

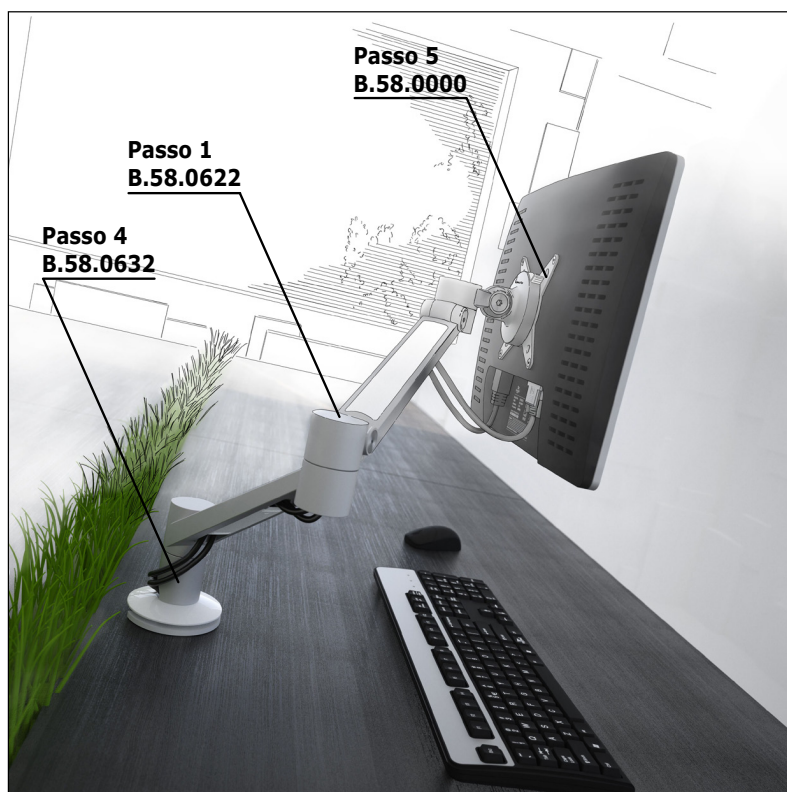

# Altri esempi. Potete scegliere combinazioni diverse.

## Configurazione 1

(Montaggio su palo – 1x doppia estensione)

**Passo 1.** B.58.0412

**Passo 2.** Non applicabile

**Passo 3.** Non applicabile

**Passo 4.** B.58.0442

**Passo 5.** B.58.0000

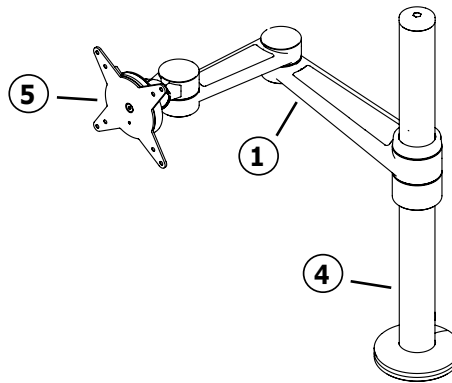

## Configurazione 2

(Montaggio su palo – 2x doppia estensione)

**Passo 1.** B.58.0412

**Passo 2.** B.58.0422

**Passo 3.** Non applicabile

**Passo 4.** B.58.0182

**Passo 5.** B.58.0000

B.58.0000

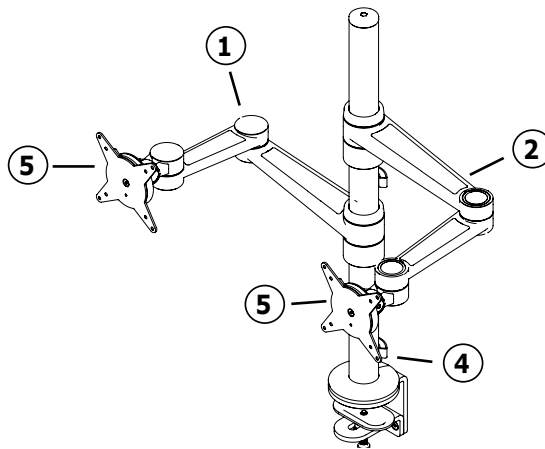

## Configurazione 3

(Binario accessoriato – 1x singola estensione dinamica)

**Passo 1.** Non applicabile

**Passo 2.** Non applicabile

**Passo 3.** B.58.0672

B.58.0740

B.58.0712

**Passo 4.** B.58.0372

B.58.0372

**Passo 5.** B.58.0000

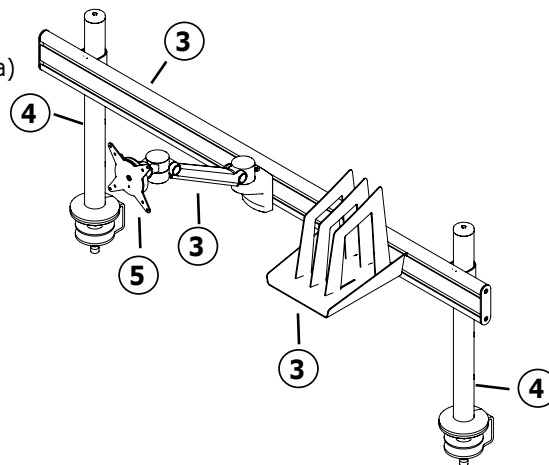

## Configurazione 4

(Montaggio su palo – 2x doppia estensione dinamica)

**Passo 1.** B.58.0682

**Passo 2.** B.58.0682

**Passo 3.** Non applicabile

**Passo 4.** B.58.0132

**Passo 5.** B.58.0000

B.58.0040

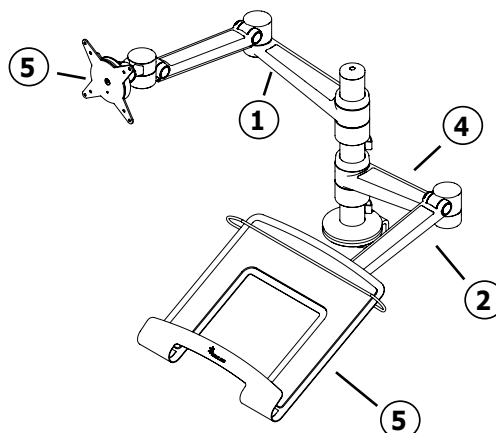

# Cose da considerare. Alcune informazioni di base.

Quando usate il configuratore avete a disposizione diverse opzioni. Per aiutarvi a identificare i componenti che vi occorrono, eccovi alcune informazioni di base sulle diverse scelte che potete fare.

## Regolazione altezza: "dinamica" o "statica"

La regolazione statica dell'altezza significa che l'altezza dell'estensione (su cui montare un monitor, supporto iPad o supporto notebook) viene impostata con l'installazione del braccio porta-monitor. Regolare l'altezza dell'estensione in seguito è facile, ma occorre una chiave a brugola. Questo tipo di regolazione in altezza è adatta a postazioni fisse, ovvero scrivanie personali usate da una sola persona e che non richiedono regolazioni giorno dopo giorno.

La regolazione dinamica dell'altezza significa che l'altezza dell'estensione può essere regolata in modo semplice e veloce, manualmente e senza attrezzi. Questa opzione è adatta a luoghi di lavoro flessibili o collaborativi p. es. in ambienti hot-desk dove i monitor devono essere regolati in continuazione a seconda dell'altezza dei vari utilizzatori. Questa estensione è inoltre il complemento perfetto per le sedie ergonomiche abbinata a scrivanie regolabili in altezza o stazioni di lavoro sit-stand.

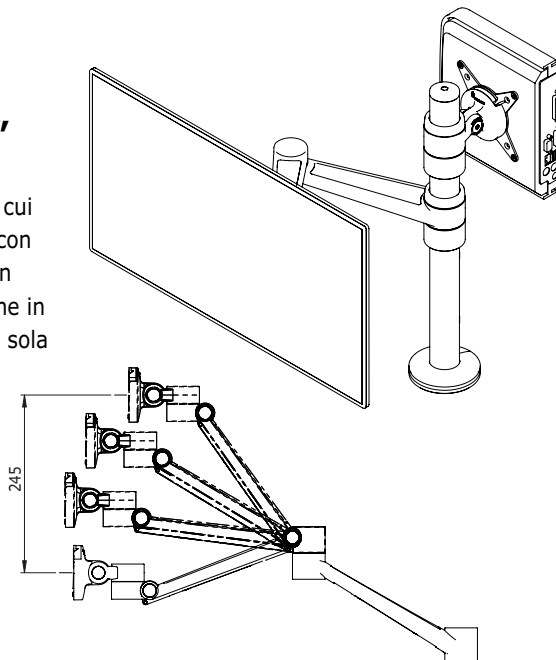

## Installazione su palo o su asta base

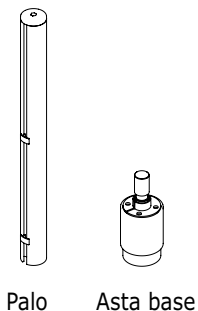

Consigliamo un'installazione su palo quando la flessibilità del posto di lavoro e la regolazione rapida con interruzioni minime delle attività sono caratteristiche essenziali. In meno di un minuto è possibile montare facilmente ulteriori estensioni semplicemente inserendole nella barra esistente. Anche l'installazione su asta base è ampliabile ma offre una flessibilità minore rispetto all'installazione su palo, dato che le combinazioni possibili sono minori. L'aggiunta di un'estensione su asta base richiede più tempo. Tuttavia, è preferibile un montaggio di questo tipo quando occorre una regolazione dinamica dell'altezza per un solo monitor, in quanto il risultato estetico è più adatto a interni "di design".

## Montaggi a scrivania

Offriamo diversi montaggi a scrivania per quasi tutte le situazioni. Quale vi occorre? Il nostro morsetto a scrivania M è il morsetto standard e si adatta alla maggior parte delle scrivanie. Consultate i dettagli tecnici dei morsetti per avere la certezza di poter montare la vostra configurazione

ViewLite su una specifica scrivania. Le scrivanie con piani scorrevoli spesso hanno uno spazio disponibile ridotto sotto il morsetto rispetto alle scrivanie normali. Abbiamo sviluppato tre morsetti per scrivania scorrevole che offrono una soluzione nella maggior parte delle situazioni.

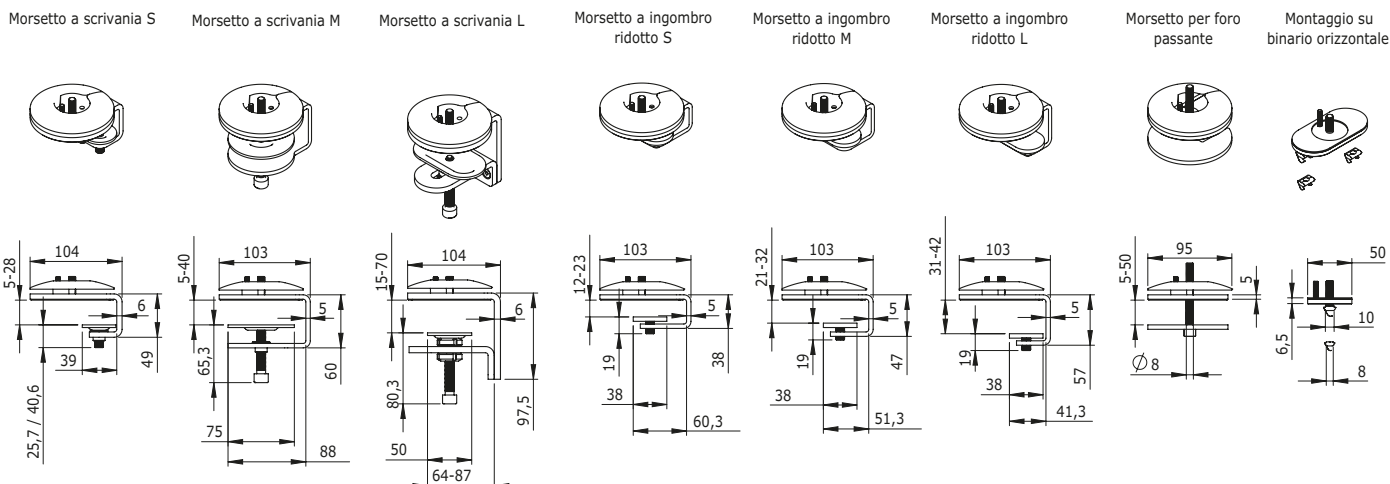

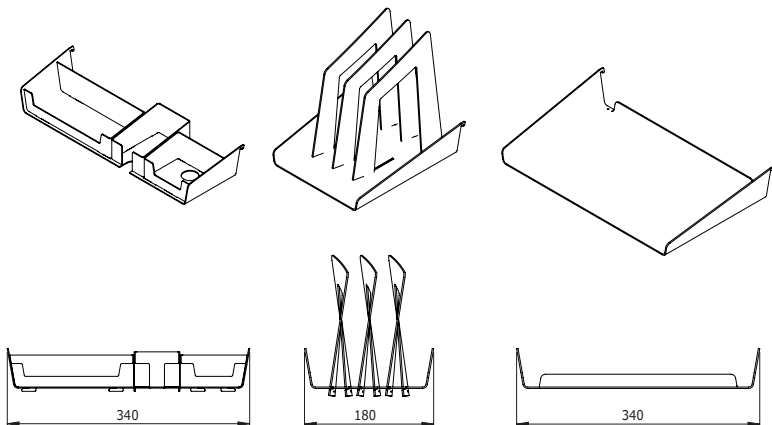

## Binari e accessori

I binari per staffe e porta accessori sono eccezionali per chi punta molto sul "clean desk", la scrivania libera da scartoffie. I nostri binari possono aiutare a separare visivamente i singoli spazi di lavoro. Allo stesso liberano al massimo la scrivania promuovendo ordine e pulizia.

Offriamo diversi accessori che possono essere montati su un binario ViewLite come supporto per gli oggetti più comuni che normalmente finiscono impilati su una scrivania. Oltre agli accessori, sul binario strumenti è possibile montare diverse estensioni come supporti per monitor, iPad e notebook, da soli o in combinazione. Inoltre, sono eccellenti per le organizzazioni che hanno bisogno di flessibilità, cioè che dovranno modificare o ampliare i luoghi di lavoro in futuro. Per fare questo basterà semplicemente aggiungere o rimuovere supporti e accessori.

## Attacchi per lo sgancio rapido e VESA

Offriamo attacchi compatibili con le più comuni misure standard VESA presenti sulla maggior parte dei monitor con dimensioni schermo fino a 26 pollici. Oltre ai monitor, ViewLite permette inoltre di montare iPad (generazione 2, 3 e 4) e notebook di diverse dimensioni e peso, e infine client PC installabili su VESA.

## Flessibilità e ampliabilità

ViewLite è stato progettato da zero come sistema modulare, molto intuitivo e con un impatto ambientale ridotto al minimo. ViewLite è riciclabile al 100% ma, dato che abbiamo allungato il ciclo di vita del prodotto a oltre vent'anni, la cosa non sarà necessaria molto presto. Il nostro obiettivo in fase di progettazione era la possibilità di potere ampliare il ViewLite anche in un secondo tempo senza dover gettare via nulla.

Potete facilmente trasformare un ViewLite Plus su asta base (estensione singola) in un braccio per doppio monitor aggiungendo qualche elemento alla configurazione esistente.

Tutto si installa in pochi minuti, senza pezzi inutilizzati: ecco quanto è flessibile il sistema modulare alla base della serie ViewLite.

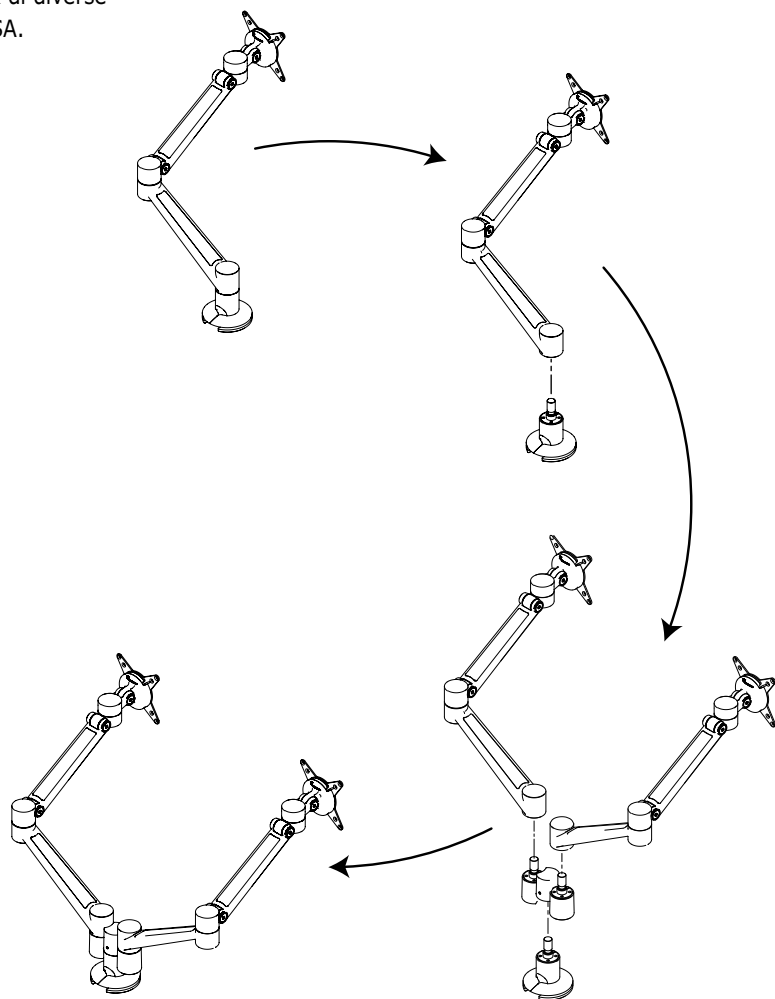

# Fase 1. Che tipo di installazione e di supporto monitor avete bisogno?

## Fase 1. Che tipo di installazione e di supporto monitor avete bisogno?

Ci sono tre modi comuni per montare un braccio porta monitor: su una scrivania, a parete o su un binario. Per il montaggio a scrivania esistono due possibilità di supporto per il monitor: o su palo o su asta base.

Se è necessario montare due o più monitor a utente, continuate con la **fase 2** per potere scegliere un'estensione aggiuntiva su cui montare il monitor in più.

Se scegliete l'installazione su binario configurare lo stesso passando alla **fase 3**.

### NOTA

La scelta che fate in questa fase determina il tipo di installazione del supporto monitor. I pali, le aste base e i binari verranno scelti in una fase successiva.

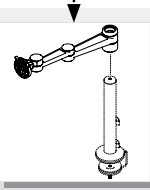

### Montaggio a scrivania Installazione su palo



**B.58.0402 - silver**  
**Estensione corta**  
Regolazione altezza statica  
Nessuna regolazione profondità

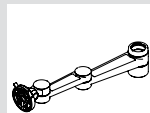

**B.58.0412 - silver**  
**B.58.0413 - nero**  
**Doppia estensione**  
Regolazione altezza statica  
Regolazione profondità indipendente

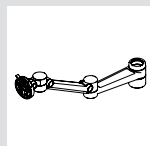

**B.58.0682 - silver**  
**B.58.0683 - nero**  
**Doppia estensione dinamica**  
Regolazione altezza dinamica  
Regolazione profondità indipendente

Per montare 2 o più monitor, procedete alla **fase 2**.  
Per l'uso singolo, procedete alla **fase 4**.

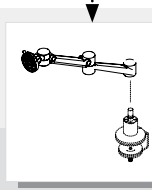

### Montaggio a scrivania Installazione su asta base

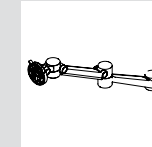

**B.58.0622 - silver**  
**B.58.0623 - nero**  
**Doppia estensione dinamica**  
Regolazione altezza dinamica  
Regolazione profondità indipendente

Per montare 2 o più monitor, procedete alla **fase 2**. Per l'uso singolo, procedete alla **fase 4**.

### Montaggio a scrivania - Installazione su palo

Semplicità e velocità di espansione

### Montaggio a scrivania - Installazione su asta base

Look pulito, possibilità di upgrade, ma meno flessibile

### Montaggio a parete

Per postazione fissa libera spazio sulla scrivania

### Montaggio a binario

Universale per installazioni a binario

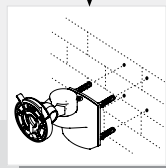

### Montaggio a parete

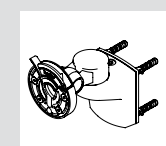

**B.58.0492 - silver**  
**Estensione corta**  
Altezza fissa - Nessuna regolazione di profondità

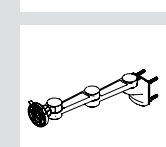

**B.58.0502 - silver**  
**Doppia estensione**  
Altezza fissa - Regolazione di profondità indipendente

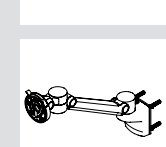

**B.58.0662 - silver**  
**Singola estensione dinamica**  
Regolazione di altezza dinamica - Regolazione di profondità

Potete scegliere altre opzioni alla **fase 5**.

Ho già un binario

**Volete montare il braccio su un binario esistente o vi occorre il binario ViewLite?**

Configurazione del binario ViewLite

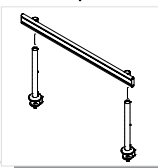

**Configurazione binario**

Andate alla **fase 3** e configurate un binario ViewLite con accessori.

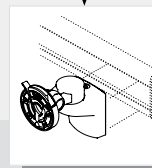

### Montaggio a binario

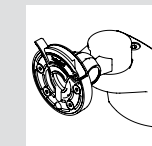

**B.58.0512 - silver**  
**Estensione corta**  
Altezza fissa - Nessuna regolazione di profondità

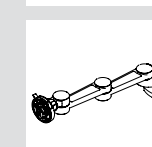

**B.58.0522 - silver**  
**Doppia estensione**  
Altezza fissa - Regolazione di profondità indipendente

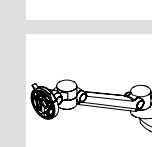



**B.58.0672 - silver**  
**Singola estensione dinamica**  
Regolazione di altezza dinamica - Regolazione di profondità

Potete scegliere altre opzioni alla **fase 5**.

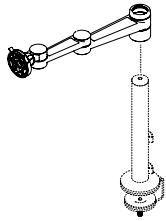



### Braccio ViewLite per palo

N. DFX	Colore	Descrizione	Capacità max	QMO	Prezzo cad.
 B.58.0402	silver-bianco	Estensione corta per palo	8kg	8	€ 40,00
 B.58.0412	silver-bianco	Doppia estensione per palo	8kg	8	€ 80,00
B.58.0413	nero				
 B.58.0682	silver-bianco	Doppia estensione dinamica per palo	7kg	8	€ 140,00
B.58.0683	nero				

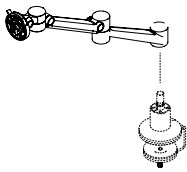

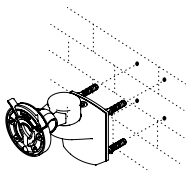

### Braccio ViewLite per asta base

N. DFX	Colore	Descrizione	Capacità max	QMO	Prezzo cad.
 B.58.0622	silver-bianco	Doppia estensione dinamica per asta base	7kg	8	€ 135,00
B.58.0623	nero				



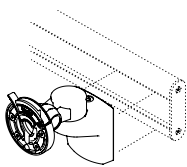

### Braccio ViewLite montato a parete

N. DFX	Colore	Descrizione	Capacità max	QMO	Prezzo cad.
 B.58.0492	silver-bianco	Estensione corta montata a parete	8kg	8	€ 50,00
 B.58.0502	silver-bianco	Doppia estensione montata a parete	8kg	8	€ 90,00
 B.58.0662	silver-bianco	Singola estensione dinamica montata a parete	7kg	8	€ 115,00



### Braccio ViewLite per binario

N. DFX	Colore	Descrizione	Capacità max	QMO	Prezzo cad.
 B.58.0512	silver-bianco	Estensione corta per binario	8kg	8	€ 60,00
 B.58.0522	silver-bianco	Doppia estensione per binario	8kg	8	€ 100,00
 B.58.0672	silver-bianco	Singola estensione dinamica per binario	7kg	8	€ 125,00

# Fase 2. Vi serve un'estensione in più?

## Fase 2. Vi serve un'estensione in più?

Se avete selezionato **Montaggio a scrivania - Installazione su palo** o **Montaggio a scrivania - Installazione su asta base**, potete montare estensioni aggiuntive.

### NOTA

Se avete selezionato **Montaggio a scrivania - Installazione su palo** e volete una disposizione in linea orizzontale o a griglia per due o quattro schermi, rispettivamente, dovete combinare il braccio ordinato in fase 1 cod. **B.58.0412** con il braccio cod. **B.58.0422**.

No

Sì

Procedete alla **fase 4**.

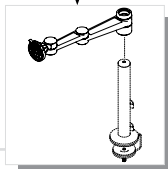

Selezionato alla fase 1.

**Montaggio a scrivania -  
Installazione su palo**

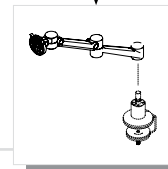

Selezionato alla fase 1.

**Montaggio a scrivania -  
Installazione su asta base**



**B.58.0402 - silver**

**Estensione corta**

Regolazione altezza statica  
Nessuna regolazione profondità

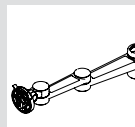

**B.58.0412 - silver**

**B.58.0413 - nero**

**Doppia estensione**

Regolazione altezza statica  
Regolazione profondità indipendente

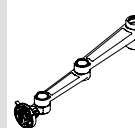

**B.58.0422 - silver**

**B.58.0423 - nero**

**Doppia estensione**

Combinabile con B.58.0412  
per un doppio schermo orizzontale in linea

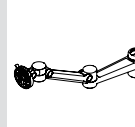

**B.58.0682 - silver**

**B.58.0683 - nero**

**Doppia estensione dinamica**

Regolazione altezza dinamica  
Regolazione profondità indipendente

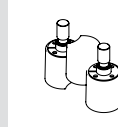

**B.58.0592 - silver**

**B.58.0593 - nero**

**Adattatore doppio per asta base**

Per montare una seconda  
doppia estensione dinamica su  
una installazione base

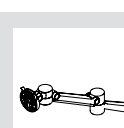

**B.58.0622 - silver**

**B.58.0623 - nero**

**Doppia estensione dinamica**

Regolazione altezza dinamica  
Regolazione profondità indipendente

**Volete montare altri dispositivi?**

Selezionate un'altra estensione per ciascun dispositivo.



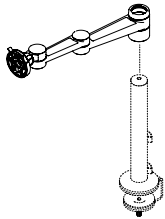

Sì

No

Procedete alla **fase 4**.



### Braccio ViewLite per palo (schermo multiplo)

N. DFX	Colore	Descrizione	Capacità max	QMO	Prezzo cad.
 B.58.0402	silver-bianco	Estensione corta per palo	8kg	8	€ 40,00
 B.58.0412	silver-bianco	Doppia estensione per palo	8kg	8	€ 80,00
B.58.0413	nero				
 B.58.0422	silver-bianco	Doppia estensione per palo (schermo doppio)	8kg	8	€ 80,00
B.58.0423	nero				
 B.58.0682	silver-bianco	Doppia estensione dinamica per palo	7kg	8	€ 140,00
B.58.0683	nero				

### Adattatore doppio per asta base ViewLite (schermo multiplo)

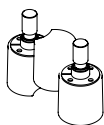

N. DFX	Colore	Descrizione	QMO	Prezzo cad.
B.58.0592	silver-bianco	Adattatore doppio per asta base	8	€ 35,00
B.58.0593	nero			

### Braccio ViewLite per asta base (schermo multiplo)

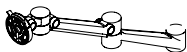

N. DFX	Colore	Descrizione	Capacità max	QMO	Prezzo cad.
B.58.0622	silver-bianco	Doppia estensione dinamica per asta base	7kg	8	€ 135,00
B.58.0623	nero				

# Fase 3. Configurare il binario

## Fase 3. Configurare il binario

Se avete selezionato la **configurazione a binario**, ora potete scegliere le estensioni e gli accessori che volete montare sui binari.

Prima scegliete le opzioni, poi i binari.

### NOTA

Con ViewLite potete creare binari su un **singolo livello** e a **doppio livello** con ViewLite, creando maggiore spazio per le opzioni.

Alla fase 1 avete selezionato:  
**Configurazione binario**

No

Sì

Procedete alla **fase 4.**

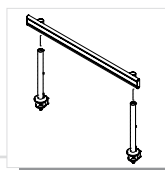

Selezionato alla fase 1.  
**Configurazione binario**

### Bracci per monitor

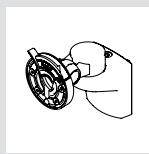

**B.58.0512 - silver**  
**Estensione corta**  
Altezza fissa - Nessuna regolazione di profondità

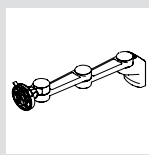

**B.58.0522 - silver**  
**Doppia estensione**  
Altezza fissa - Regolazione di profondità indipendente

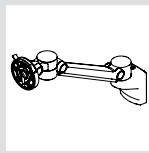

**B.58.0672 - silver**  
**Singola estensione dinamica**  
Regolazione di altezza dinamica - Regolazione di profondità

### Accessori per binario

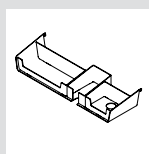

**B.58.0730 - bianco**  
**Vassoio organizer**  
Per biglietti da visita, matite e portatelefono

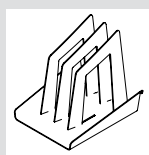

**B.58.0740 - bianco**  
**Supporto per raccoglitori**  
Accoglie diversi raccoglitori

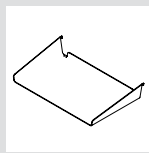

**B.58.0750 - bianco**  
**Vassoio A4**  
Per gli uffici non paperless

### Consigli per il binario

Per sapere qual è la lunghezza del binario che vi occorre, contate gli articoli che volete montare. In media, si conta una larghezza di 400 mm per articolo. Se avete scelto 3 articoli, vi occorrerà un binario da 1200 mm. Con 4 articoli, un binario da 1600 mm.

Potete anche scegliere un secondo livello, montando fino a 8 oggetti su 2 binari di larghezza 1600 mm.

Se montate uno schermo di grandi dimensioni, consideratelo quando scegliete i vari articoli.

**Volete selezionare altri bracci per monitor o accessori?**  
Selezionate tutti gli articoli che volete montare su 1 o 2 binari.

Sì

No

**Come volete montare il binario?**

Montaggio su palo

Montaggio a parete

Sì

**Volete montare un secondo livello?**

No

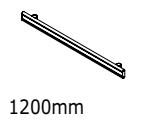

1200mm

**B.58.0712 - silver**  
**Lunghezza binario 1200 mm**  
Compreso attacco per palo  
Fino a 3 articoli sul binario

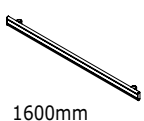

1600mm

**B.58.0722 - silver**  
**Lunghezza binario 1600 mm**  
Compreso attacco per palo  
Fino a 4 articoli sul binario

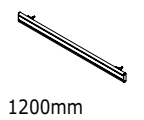

1200mm

**B.58.0772 - silver**  
**Lunghezza binario 1200 mm**  
Compreso montaggio a parete  
Fino a 3 articoli sul binario

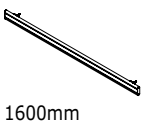

1600mm



**B.58.0782 - silver**  
**Lunghezza binario 1600 mm**  
Compreso montaggio a parete  
Fino a 4 articoli sul binario

Procedete alla **fase 4.**

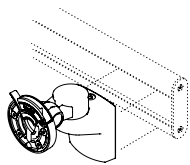
Procedete alla **fase 4.**



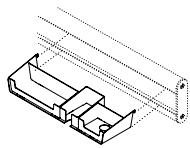

### Braccio ViewLite attacco a binario

N. DFX	Colore	Descrizione	Capacità max	QMO	Prezzo cad.
 B.58.0512	silver-bianco	Estensione corta attacco a binario	8kg	8	€ 60,00
 B.58.0522	silver-bianco	Doppia estensione attacco a binario	8kg	8	€ 100,00
 B.58.0672	silver-bianco	Doppia estensione dinamica attacco a binario	7kg	8	€ 125,00



### Accessori per binario ViewLite

N. DFX	Colore	Descrizione	Larghezza	QMO	Prezzo cad.
 B.58.0730	bianco	Vassoio organizer	340mm	8	€ 65,00
 B.58.0740	bianco	Supporto per raccoglitori	180mm	8	€ 45,00
 B.58.0750	bianco	Vassoio A4	340mm	8	€ 35,00

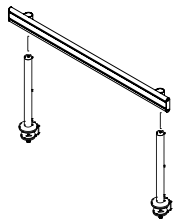

### Binari ViewLite

N. DFX	Colore	Descrizione	QMO	Prezzo cad.
 B.58.0712	silver-bianco	Binari montaggio su palo 1200mm	8	€ 120,00
 B.58.0722	silver-bianco	Binari montaggio su palo 1600mm	8	€ 160,00
 B.58.0772	silver-bianco	Binari montaggio su parete 1200mm	8	€ 130,00
 B.58.0782	silver-bianco	Binari montaggio su parete 1600mm	8	€ 170,00

# Fase 4. Configurate il montaggio a scrivania

## Fase 4. Configurate il montaggio a scrivania

Se avete selezionato **Montaggio a scrivania - Installazione su palo** o **Montaggio a scrivania - Installazione su asta base**, o se state configurando **un binario**, dovete scegliere un montaggio a scrivania adatto.

Scegliete la lunghezza desiderata del palo e annotate la lettera, poi scegliete il montaggio e combinate il numero alla lettera. Cercate il codice univoco corrispondente nelle caselle grigie (da A a F) alla fine della fase.

### NOTA

*I pali D ed E hanno opzioni limitate per il montaggio a scrivania.*

Alla fase 1 avete selezionato:  
**Montaggio a scrivania - Installazione su palo**  
 O alla fase 3:  
**Configurazione binario**

No

Sì

Procedete Alla **fase 5.**

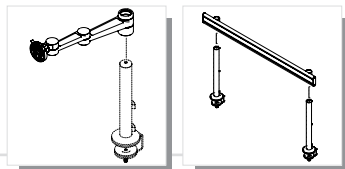

Selezione alla fase 1 o 3.

**Montaggio a scrivania - Installazione su palo**  
**Configurazione binario**

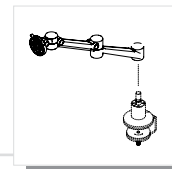

Selezionato alla fase 1.

**Montaggio a scrivania - Installazione su asta base**

### Pali

Annotate la lettera selezionata

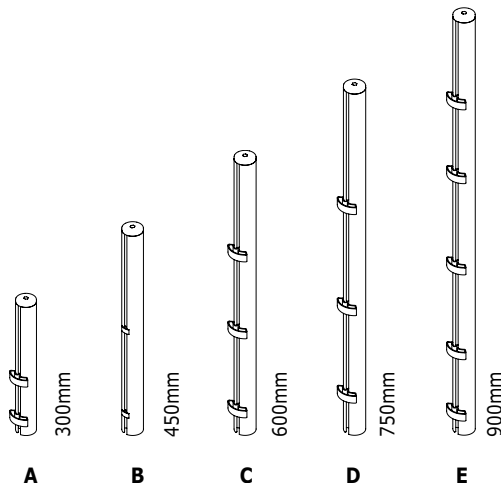

### Consigli sulla lunghezza del palo - Montaggio a scrivania

- A. 300mm**  
Per estensioni dinamiche singola o doppia
- B. 450mm**  
Per estensioni statiche a schermo singolo
- C. 600mm**  
Per due estensioni statiche, orizzontali
- D. 750mm**  
Per due estensioni verticali statiche
- E. 900mm**  
Per quattro estensioni statiche

- F. Asta base**  
Per estensioni dinamiche singole o doppie montate su asta base

### Consigli sulla lunghezza dell'asta - Barra strumenti

- A. 300mm**  
Per binari singoli con estensioni dinamiche
- B. 450mm**  
Per binari singoli con estensioni statiche
- C. 600mm**  
Per binari doppi con piccoli schermi multipli
- D. 750mm**  
Per binari doppi con grandi schermi multipli

### Base

Annotate la lettera selezionata

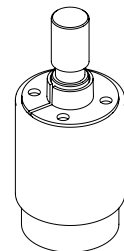

Selezionate il morsetto nella **pagina successiva**

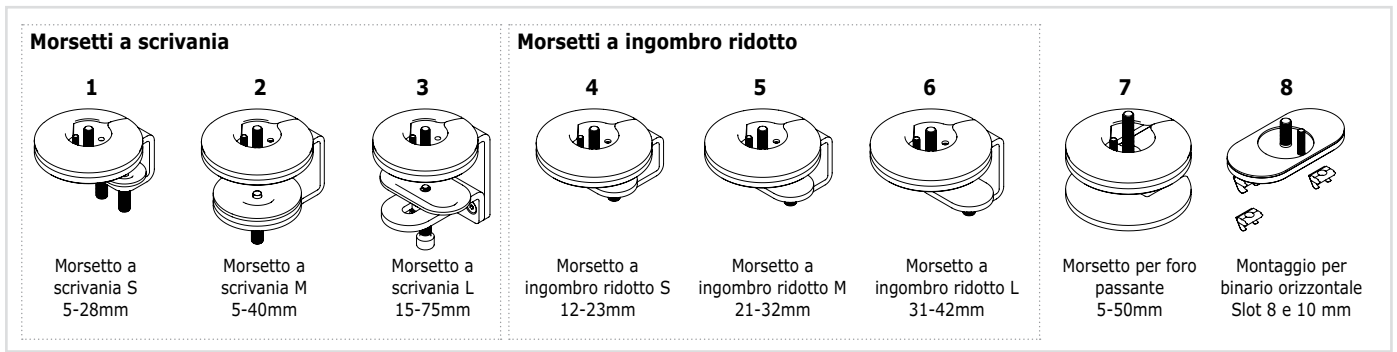

A	B	C	D - E	F
<b>A1</b> B.58.0132 - silver B.58.0133 - nero <b>A2</b> B.58.0152 - silver B.58.0153 - nero <b>A3</b> B.58.0122 - silver <b>A4</b> B.58.9002 - silver B.58.9003 - nero <b>A5</b> B.58.9012 - silver <b>A6</b> B.58.9022 - silver <b>A7</b> B.58.0202 - silver B.58.0203 - nero <b>A8</b> B.58.0902 - silver	<b>B1</b> B.58.0352 - silver B.58.0353 - nero <b>B2</b> B.58.0372 - silver B.58.0373 - nero <b>B3</b> B.58.0432 - silver <b>B4</b> B.58.9032 - silver B.58.9033 - nero <b>B5</b> B.58.9042 - silver <b>B6</b> B.58.9052 - silver <b>B7</b> B.58.0442 - silver B.58.0443 - nero <b>B8</b> B.58.0912 - silver	<b>C1</b> B.58.0162 - silver B.58.0163 - nero <b>C2</b> B.58.0172 - silver B.58.0173 - nero <b>C3</b> B.58.0182 - silver <b>C4</b> B.58.9062 - silver B.58.9063 - nero <b>C5</b> B.58.9072 - silver <b>C6</b> B.58.9082 - silver <b>C7</b> B.58.0192 - silver B.58.0193 - nero <b>C8</b> B.58.0922 - silver	<b>D1</b> B.58.0862 - silver B.58.0863 - nero <b>D2</b> B.58.0872 - silver B.58.0873 - nero <b>D3</b> B.58.0882 - silver <b>D7</b> B.58.0892 - silver B.58.0893 - nero  <b>E3</b> B.58.0472 - silver <b>E7</b> B.58.0482 - silver	<b>F1</b> B.58.0602 - silver B.58.0603 - nero <b>F2</b> B.58.0612 - silver B.58.0613 - nero <b>F3</b> B.58.0642 - silver <b>F4</b> B.58.9092 - silver B.58.9093 - nero <b>F5</b> B.58.9102 - silver <b>F6</b> B.58.9112 - silver <b>F7</b> B.58.0632 - silver B.58.0633 - nero <b>F8</b> B.58.0932 - silver

*Nota: se avete scelto una **configurazione a binario** alla **fase 3**, per poterla installare serviranno 2 montaggi a scrivania (come in figura).*

Procedete alla **fase 5**.

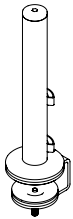

### Palo ViewLite 300mm

N. DFX	Colore	Descrizione	Capacità morsetto	QMO	Prezzo cad.
B.58.0132	silver-bianco	Morsetto a scrivania S	5-28mm	8	€ 45,00
B.58.0133	nero				
B.58.0152	silver-bianco	Morsetto a scrivania M	5-40mm	8	€ 45,00
B.58.0153	nero				
B.58.0122	silver-bianco	Morsetto a scrivania L	15-50mm	8	€ 60,00
B.58.9002	silver-bianco	Morsetto a ingombro ridotto S	12-23mm	8	€ 45,00
B.58.9003	nero				
B.58.9012	silver-bianco	Morsetto a ingombro ridotto M	21-32mm	8	€ 45,00
B.58.9022	silver-bianco	Morsetto a ingombro ridotto L	31-42mm	8	€ 45,00
B.58.0202	silver-bianco	Morsetto per foro passante	5-50mm	8	€ 40,00
B.58.0203	nero				
B.58.0902	silver-bianco	Montaggio a binario orizzontale	Slot 8 e 10mm	8	€ 55,00

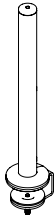

### Palo ViewLite 450mm

N. DFX	Colore	Descrizione	Capacità morsetto	QMO	Prezzo cad.
B.58.0352	silver-bianco	Morsetto a scrivania S	5-28mm	8	€ 50,00
B.58.0353	nero				
B.58.0372	silver-bianco	Morsetto a scrivania M	5-40mm	8	€ 50,00
B.58.0373	nero				
B.58.0432	silver-bianco	Morsetto a scrivania L	15-50mm	8	€ 65,00
B.58.9032	silver-bianco	Morsetto a ingombro ridotto S	12-23mm	8	€ 50,00
B.58.9033	nero				
B.58.9042	silver-bianco	Morsetto a ingombro ridotto M	21-32mm	8	€ 50,00
B.58.9052	silver-bianco	Morsetto a ingombro ridotto L	31-42mm	8	€ 50,00
B.58.0442	silver-bianco	Morsetto per foro passante	5-50mm	8	€ 45,00
B.58.0443	nero				
B.58.0912	silver-bianco	Montaggio a binario orizzontale	Slot 8 e 10mm	8	€ 60,00



### Palo ViewLite 600mm

N. DFX	Colore	Descrizione	Capacità morsetto	QMO	Prezzo cad.
B.58.0162	silver-bianco	Morsetto a scrivania S	5-28mm	8	€ 60,00
B.58.0163	nero				
B.58.0172	silver-bianco	Morsetto a scrivania M	5-40mm	8	€ 60,00
B.58.0173	nero				
B.58.0182	silver-bianco	Morsetto a scrivania L	15-50mm	8	€ 75,00
B.58.9062	silver-bianco	Morsetto a ingombro ridotto S	12-23mm	8	€ 60,00
B.58.9063	nero				
B.58.9072	silver-bianco	Morsetto a ingombro ridotto M	21-32mm	8	€ 60,00
B.58.9082	silver-bianco	Morsetto a ingombro ridotto L	31-42mm	8	€ 60,00
B.58.0192	silver-bianco	Morsetto per foro passante	5-50mm	8	€ 55,00
B.58.0193	nero				
B.58.0922	silver-bianco	Montaggio a binario orizzontale	Slot 8 e 10mm	8	€ 70,00





### Palo ViewLite 750mm

N. DFX	Colore	Descrizione	Capacità morsetto	QMO	Prezzo cad.
B.58.0862	silver-bianco	Morsetto a scrivania S	5-28mm	8	€ 65,00
B.58.0863	nero				
B.58.0872	silver-bianco	Morsetto a scrivania M	5-40mm	8	€ 65,00
B.58.0873	nero				
B.58.0882	silver-bianco	Morsetto a scrivania L	15-50mm	8	€ 80,00
B.58.0892	silver-bianco	Morsetto per foro passante	5-50mm	8	€ 60,00
B.58.0893	nero				



### Palo ViewLite 900mm

N. DFX	Colore	Descrizione	Capacità morsetto	QMO	Prezzo cad.
B.58.0472	silver-bianco	Morsetto a scrivania L	15-50mm	8	€ 85,00
B.58.0482	silver-bianco	Morsetto per foro passante	5-50mm	8	€ 65,00

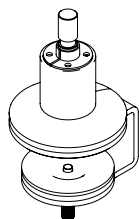

### Asta base ViewLite Plus

N. DFX	Colore	Descrizione	Capacità morsetto	QMO	Prezzo cad.
B.58.0602	silver-bianco	Morsetto a scrivania S	5-28mm	8	€ 40,00
B.58.0603	nero				
B.58.0612	silver-bianco	Morsetto a scrivania M	5-40mm	8	€ 40,00
B.58.0613	nero				
B.58.0642	silver-bianco	Morsetto a scrivania L	15-50mm	8	€ 55,00
B.58.9092	silver-bianco	Morsetto a ingombro ridotto S	12-23mm	8	€ 40,00
B.58.9093	nero				
B.58.9102	silver-bianco	Morsetto a ingombro ridotto M	21-32mm	8	€ 40,00
B.58.9112	silver-bianco	Morsetto a ingombro ridotto L	31-42mm	8	€ 40,00
B.58.0632	silver-bianco	Morsetto per foro passante	5-50mm	8	€ 35,00
B.58.0633	nero				
B.58.0932	silver-bianco	Montaggio a binario orizzontale	Slot 8 e 10mm	8	€ 50,00

# Fase 5. Quali dispositivi intendete montare?

## Fase 5. Quali dispositivi intendete montare?

Avete quasi completato la configurazione, manca solo un'ultima fase! Quest'ultimo passaggio è riferito all'hardware da montare sul supporto.

**Nota:** non potrete montare un monitor a schermo piatto, né alcun altro dispositivo, se tralasciate questa fase.

Se nei passi precedenti avete configurato una struttura a **più estensioni**, selezionate un attacco **per ciascuna estensione**.

### NOTA

Potete unire diversi supporti alla configurazione ViewLite e creare una struttura che porti monitor, iPad e/o notebook. Si possono anche sostituire o aggiungere supporti diversi a ViewLite in un secondo tempo.

Avete scelto delle estensioni nelle 4 fasi precedenti?	No
	Sì

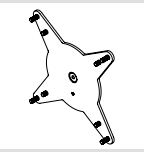
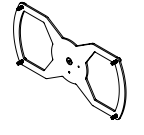
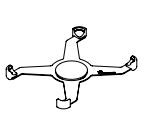
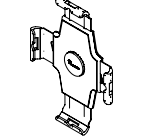
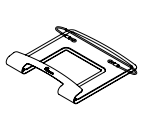
	<b>B.58.0000 - bianco</b> <b>B.58.0003 - nero</b> <b>VESA 75x75 / 100 x 100</b> <i>Piastra di montaggio monitor</i>
	<b>B.58.0010 - bianco</b> <b>VESA 200x100</b> <i>Piastra di montaggio monitor</i>
	<b>B.58.0030 - bianco</b> <b>B.58.0033 - nero</b> <b>Supporto per iPad</b> <i>Adatto per iPad 2, 3 e 4</i>
	<b>B.58.0050 - bianco</b> <b>Supporto universale per tablet</b> <i>Adatto per la maggior parte delle tablet</i>
	<b>B.58.0040 - bianco</b> <b>Supporto per notebook</b> <i>Adatto per notebook con spessore max di 30 mm</i>

Avete scelto più di una estensione (più dispositivi?) <b>Selezionate altri attacchi corrispondenti al numero di estensioni scelte nei passi precedenti.</b>	Sì
	No

**Ecco fatto!**

Avete completato l'assemblaggio e ora avete l'elenco completo di tutti i componenti (*codici DFX*) necessari per montare la vostra configurazione.

Se avete ancora dubbi sulla configurazione finale, non esitate a contattarci per ricevere risposte immediate ai vostri quesiti.

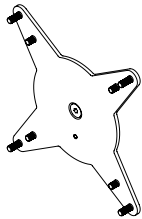

### Piastra VESA ViewLite 100x100

N. DFX	Colore	Descrizione	VESA	QMO	Prezzo cad.
B.58.0000	bianco	Piastra VESA 100x100	75x75 / 100x100mm	8	€ 10,00
B.58.0003	nero				

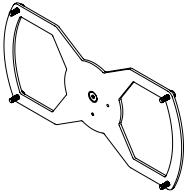

### Piastra VESA ViewLite 200x100

N. DFX	Colore	Descrizione	VESA	QMO	Prezzo cad.
B.58.0010	bianco	Piastra VESA 200x100	200x100mm	8	€ 15,00

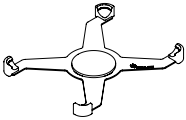

### Supporto per iPad ViewLite

N. DFX	Colore	Descrizione	Compatibilità	QMO	Prezzo cad.
B.58.0030	bianco	Supporto per iPad	iPad 2, 3 e 4	8	€ 30,00
B.58.0033	nero				

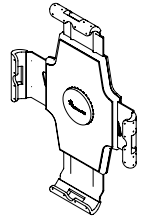

### ViewLite Supporto universale per tablet

N. DFX	Colore	Descrizione	Compatibilità	QMO	Prezzo cad.
B.58.0050	bianco	ViewLite Supporto universale per tablet	Adatto per la maggior parte delle tablet	8	€ 65,00

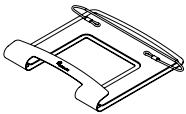

### Supporto per notebook ViewLite

N. DFX	Colore	Descrizione	Dimensioni notebook	QMO	Prezzo cad.
B.58.0040	bianco	Supporto per notebook	Spessore max di 30mm	8	€ 35,00
B.58.0043	nero				



## **Dataflex International BV**

### **Postal address**

P.O. Box 713  
2920 CA Krimpen a/d IJssel  
The Netherlands

Tel. +31 180 515444  
Fax. +31 180 518540

### **Location**

Van Nassauweg 2-6  
2921 LX Krimpen a/d IJssel  
The Netherlands

CoC. 24146017, Rotterdam  
VAT no. NL006329664B01

## **Dataflex UK Ltd.**

88 Wood St  
London  
EC2V 7RS  
United Kingdom

T. +44 8000 305045 (free)  
F. +44 8000 305062  
Company reg. number 3119522  
VAT no. GB666191514

## **Dataflex Benelux BV**

P.O. Box 713  
2920 CA Krimpen a/d IJssel  
The Netherlands

T. +31 180 530750  
F. +31 180 530759  
CoC 24297947, Rotterdam  
VAT no. NL808399366B01

## **Dataflex France Sarl**

1 Rue de Damply  
F-78440 Brueil-en-vexin  
France

T. +33 1 34753738  
F. +33 1 34753777  
CoC. B408725992  
VAT no. FR18408725992

## **Dataflex Deutschland GmbH**

Martinusstraße 11b  
41564 Kaarst  
Deutschland

T. +49 2131 1760320  
F. +49 2131 1760248  
CoC. HRB 12339  
VAT no. DE813630194

## **Dataflex Italia Srl**

Via Fermi 21/9  
I-20060 Gessate  
Italy

T. +39 02 91988187  
F. +39 02 91988188  
E. info@dataflexitalia.com  
VAT no. IT06274620969

**[www.dataflex-int.com](http://www.dataflex-int.com)**